

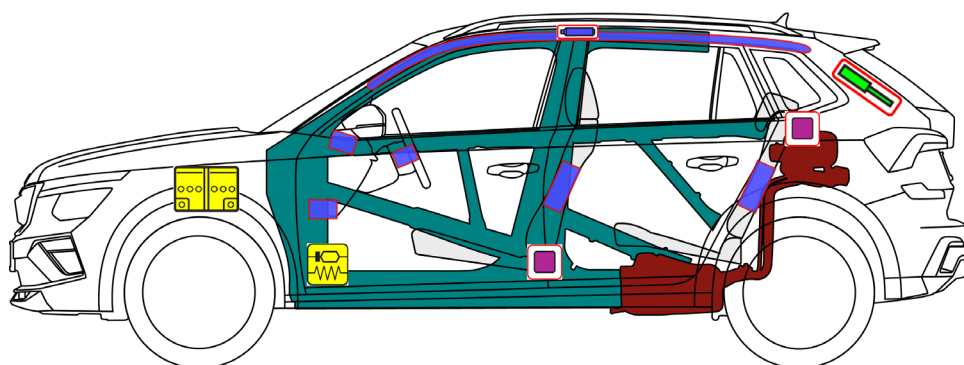

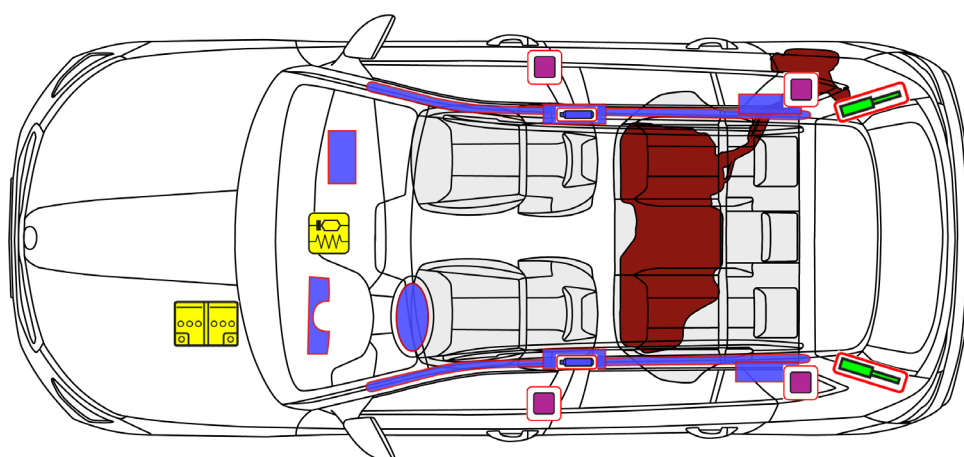







# Škoda Kamiq

5-drzwiowa / 5-miejscowa / hatchback  
od 2024 r.



	Poduszka powietrzna		Generator gazu		Napinacze pasów		SRS sterownik		Zbiornik paliwa
	Sprężyna gazowa/ sprężyna napinająca		Obszary o wysokiej wytrzymałości		Akumulator niskiego napięcia				



# Škoda Kamiq

5-drzwiowa / 5-miejscowa / hatchback  
od 2024 r.

## 1. Identyfikacja / rozpoznawanie

Napis



## 2. Mocowanie/stabilizacja/podnoszenie

Unieruchomienie pojazdu



1. Przełączenie do pozycji "P"
2. Zaciągnięcie hamulec postojowy
3. Wyłączenie zapłon (wskaźnik miernika mocy „OFF”)
4. Zabezpieczyć pojazd przed toczeniem

Punkty podnoszenia

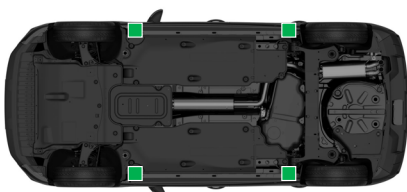

 Odpowiednie punkty podnoszenia

## 3. Eliminacja bezpośrednich zagrożeń/zasady bezpieczeństwa

Wyłączyć zapłon



- Przekręcić i wyjąć kluczyk zapłonu lub
- Nacisnąć przycisk „Engine Start/Stop” w kolumnie kierownicy, nie naciskając pedału hamulca.

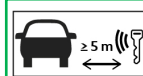

Jeśli to możliwe, oddalić kluczyk z pilotem dalej niż 5 metrów od pojazdu.



Odłączanie akumulatora 12 V



W przedziale silnikowym  
Odłączyć biegun ujemny od akumulatora

## 4. Dostęp do pasażerów

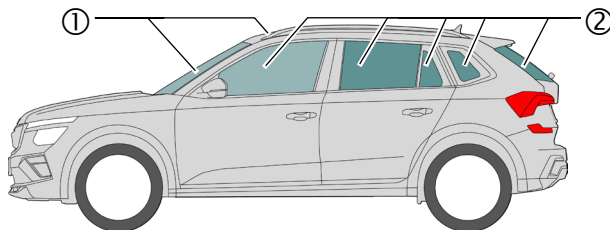

### Rodzaje szyb:

- ① Szyba bezpieczna klejona
- ② Szyba bezpieczna jednowarstwowa

elektryczna regulacja foteli



mechaniczna regulacja foteli



mechaniczna regulacja kolumny kierownicy



## 5. Zmagazynowana energia / ciecze / gazy / ciała stałe



Benzyna maks. 50 l



12 V

## 6. W przypadku pożaru

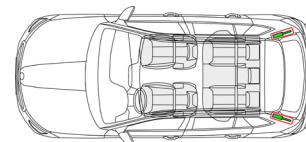

## 7. Pod wodą

Po wyciągnięciu pozwolić wodzie wypłynąć i odłączyć akumulator(y) (patrz rozdział 3). Stosować odpowiednie wyposażenie ochronne!



# Škoda Kamiq

5-drzwiowa / 5-miejscowa / hatchback  
od 2024 r.

## 8. Holowanie / Transport / Przechowywanie

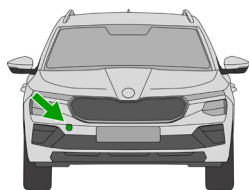

Ucho holownicze z przodu  
z prawej strony pojazdu

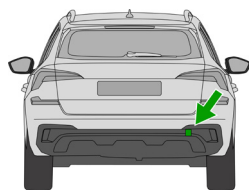

Ucho holownicze z tyłu  
z prawej strony pojazdu



Nie holować pojazdu powypadkowego na  
osiach napędowych.



## 9. Ważne informacje dodatkowe

Instrukcja ratunkowa Škoda: [www.skoda-auto.com/services/rescuers](http://www.skoda-auto.com/services/rescuers)

## 10. Objasnienie zastosowanych piktogramów

Łatwopalne	Żrące, drażniące dla skóry	Niebezpieczne dla zdrowia	Niebezpieczne dla środowiska	Pojazd benzynowy	Gasić wodą	Usuwać inteli- gentny klucz	Odblokowywanie pokrywy przedniej